



Ποιο είναι το αγαπημένο σας στυλ,
κλασικό ή μοντέρνο;

ALFA WOOD GROUP



Υψηλή Εξειδίκευση

Καθετοποιημένη παραγωγή

Επαγγελματισμός

Προϊόντα φιλικά προς το περιβάλλον

Η **ALFAINDOOR** είναι μια ελληνική εταιρεία, μέλος του ομίλου **ALFA WOOD GROUP** η οποία κατασκευάζει εσωτερικές πόρτες, σχεδιασμένες για μακρά διάρκεια ζωής τόσο για επαγγελματικούς όσο και για οικιακούς χώρους.

Στις εγκαταστάσεις μας, με το σύγχρονο και ευέλικτο μηχανολογικό εξοπλισμό, παράγουμε διάφορους τύπους πορτών ευρωπαϊκών προδιαγραφών. Πόρτες ανοιγόμενες, συρόμενες, χωνευτές, αρθρωτές (σπαστές) με πληθώρα προτάσεων όσον αφορά στα υλικά, στα χρώματα και στα φινιρίσματα. Όλες οι πόρτες είναι ιδανικές για τη δημιουργία μοναδικών χώρων που αποπνέουν στυλ, πολυτέλεια και την ποιότητα **ALFAINDOOR**.

Οι τύποι των πορτών **ALFAINDOOR**, εξοπλίζουν κάθε είδους εγκαταστάσεις όπως: ξενοδοχεία, σχολικά κτίρια, νοσοκομειακές μονάδες, χώρους γραφείων, αθλητικά κέντρα και χώρους πολλαπλών χρήσεων, καθώς και οικίες.

ΠΕΡΙΕΧΟΜΕΝΑ

- 06** OPTIMA PLUS - Laminate
- 10** OPTIMA - Laminate
- 15** PRIVILEGE - Super Matt
- 18** SOGNO - Lacquered
- 24** VERO - Natural Veneer
- 31** 1000 Series
- 35** Ειδικές κατασκευές
- 36** Glass doors
- 37** Τεχνικά χαρακτηριστικά
- 40** Περιβάλλον
- 42** Πιστοποιήσεις



Η συλλογή πορτών OPTIMA PLUS - Laminate Doors

είναι εφοδιασμένη με νέες εξαιρετικά ρεαλιστικές υφές, φροντίζοντας το τελικό προϊόν να έχει φυσική και οπτική αισθητική, επιτυγχάνοντας πολύ υψηλά επίπεδα ποιότητας και στυλ.

9322 Elm Bbright - INTRA



Δάπεδο
8502 Elvezia Rovere AC5
ELEGANT LINE





0290 Ice White



0494 Lapis



0694 Cement



0074 Graphite



9322 Elm Bright



9323 Elm Dark

Διαθέσιμα σχέδια
επιφανειών για την σειρά

OPTIMA PLUS - Laminate Doors



0290 Ice White - INTRA



0494 Lapis - INTRA



0694 Cement - INTRA



0074 Graphite - INTRA



9322 Elm Bright - INTRA



9323 Elm Dark - INTRA

Χαρακτηριστικά των OPTIMA PLUS - Laminate

- Μεγάλη ποικιλία σε σχέδια και υφές
- Ανθεκτικές σε εξωτερικές επιδράσεις
- Αντοχή στις υπεριώδεις ακτίνες. Ακόμα και πολλά χρόνια αργότερα, οι πόρτες δεν ξεθωριάζουν και διατηρούν φωτεινά χρώματα
- Άψογη επιφάνεια
- Υψηλή σταθερότητα
- Εύκολο καθάρισμα
- Υλικά φιλικά προς το περιβάλλον

Τεχνικά Χαρακτηριστικά

- Κρυφός μεντεσές
- Μαγνητική κλειδαριά
- Σχήμα κάσας Optima Plus
- Συνειπίπεδη κάσα - πόρτα με τον τοίχο από την εσωτερική πλευρά



Η συλλογή πορτών OPTIMA - Laminate Doors

αντιπροσωπεύει κλασικές και διαχρονικές υφές και επιφάνειες. Μπορείτε να επενδύσετε στην συλλογή Optima δημιουργώντας χώρους υψηλής αισθητικής, προσθέτοντας αξία στο τελικό προϊόν σας.

Χαρακτηριστικά των OPTIMA - Laminate

- Μεγάλη ποικιλία σε σχέδια και υφές
- Ανθεκτικές σε εξωτερικές επιδράσεις
- Αντοχή στις υπεριώδεις ακτίνες. Ακόμα και πολλά χρόνια αργότερα, οι πόρτες δεν ξεθωριάζουν και διατηρούν φωτεινά χρώματα
- Άψογη επιφάνεια
- Υψηλή σταθερότητα
- Εύκολο καθάρισμα
- Υλικά φιλικά προς το περιβάλλον



8502 Elvezia Rovere - SCAVATO



0190 Bright White



0308 Liniero



0430 White Oak



0988 Sabbia



4002 Rovere Griglo



0502 Oak Rustic



8502 Elvezia Rovere



9303 Anziano Natural



8702 Brooklyn Brown



8302 Elvezia Grey



8402 Elvezia Dark Grey



0504 Dark Oak Rustic



0894 Textile Grey



9310 Noce Lirico



9305 Anziano Dark
Brown



7502 Metropolitan
κάσα 0694 Cement



8802 Old Wood
κάσα 0694 Cement

Διαθέσιμα σχέδια επιφανειών για την σειρά OPTIMA - Laminate doors

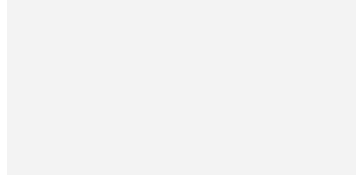

0190 Bright white - SOFT



0308 Liniero - SHAGREEN



0430 White Oak - SAWN CUT



0988 Sabbia - INTRA



4002 Rovere Grigio - SOFT



0502 Oak rustic - MATRIX



8302 Elvezia Grey - SCAVATO



8402 Elvezia Dark Grey - SCAVATO



0504 Dark Oak Rustic - MATRIX



0894 Textile Grey - SHAGREEN



8502 Elvezia Rovere - SCAVATO



9303 Anziano Natural - INTRA



8702 Brooklyn Brown - SCAVATO



9310 Noce Lirico - INTRA



9305 Anziano Dark Brown - INTRA



7502 Metropolitan - SOFT
κάσα 0694 cement



8802 Old Wood - SCAVATO
κάσα 0694 cement

Τεχνικά Χαρακτηριστικά

- Διπλός ρυθμιζόμενος μεντεσές (3 τεμ)
- Μαγνητική κλειδαριά
- Σχήμα κάσας Grande Cantone

Επένδυση τοίχου
2016 Misty Grey - TERRA



Η συλλογή πορτών Privilege Super Matt

είναι η ιδανική λύση για εσωτερικούς χώρους με σύγχρονο στυλ. Απλά σχήματα, καθαρές γραμμές, εκπληκτική εμφάνιση και απαλή-βελούδινη υφή προσφέρουν σύγχρονες λύσεις που ξεχωρίζουν για την αισθητική τους και την εξαιρετική ποιότητα.

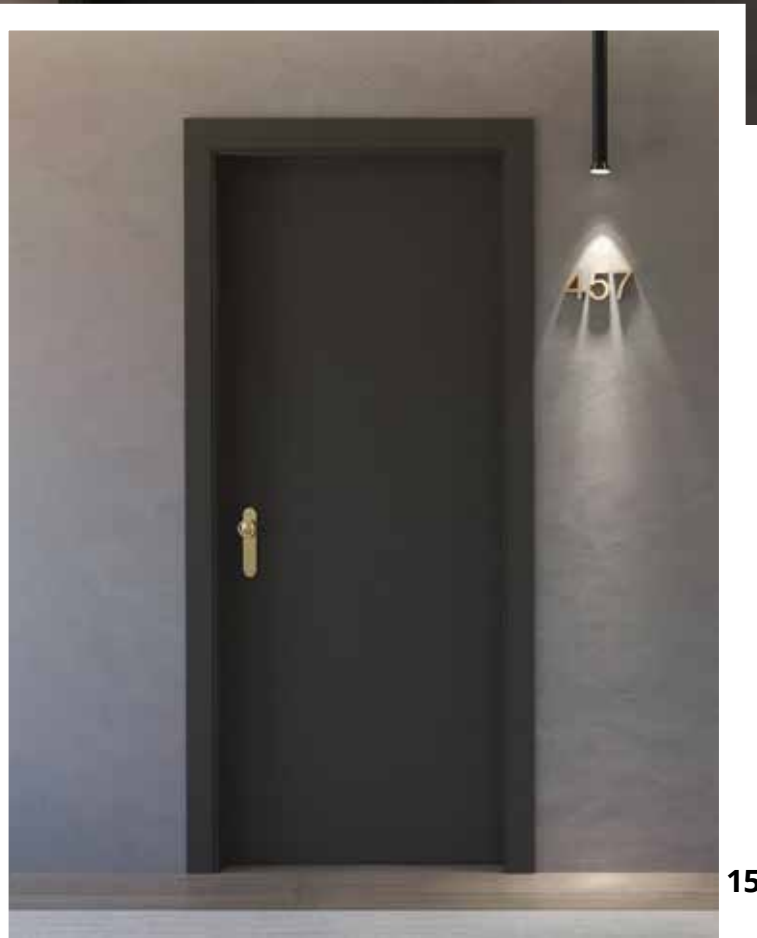



0340 White



0337 Magnolia



0335 Sand



0336 Sand Grey



0338 Lava

Διαθέσιμα χρώματα
για την σειρά

PRIVILEGE - Super Matt

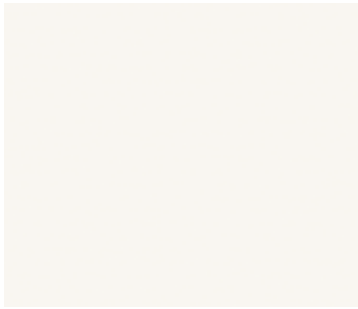

0340 White

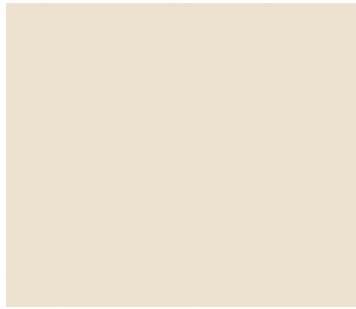

0337 Magnolia



0335 Sand



0336 Sand Grey



0338 Lava

Χαρακτηριστικά των PRIVILEGE - Super Matt

- Ανθεκτικές στις γρατσουνιές
- Δεν αφήνουν δακτυλιές
- Εύκολο καθάρισμα
- Απαλή υφή
- Ποικιλία χρωμάτων

Τεχνικά Χαρακτηριστικά

- Διπλός ρυθμιζόμενος μεντεσές (3 τεμ)
- Μαγνητική κλειδαριά
- Σχήμα κάσας Grande Cantone



Η συλλογή Sogno - Lacquered

με λακαριστές πόρτες MDF είναι η πιο διαχρονική λύση σε εσωτερικές πόρτες. Οι λακαριστές πόρτες κατασκευάζονται με προσοχή στη λεπτομέρεια, διαθέτουν μεγάλη ποικιλία χρωμάτων και σχεδίων δίνοντας ξεχωριστό αποτέλεσμα και εύρος λύσεων καλύπτοντας τις ανάγκες τόσο σε μοντέρνες όσο και σε κλασικές απαιτήσεις.

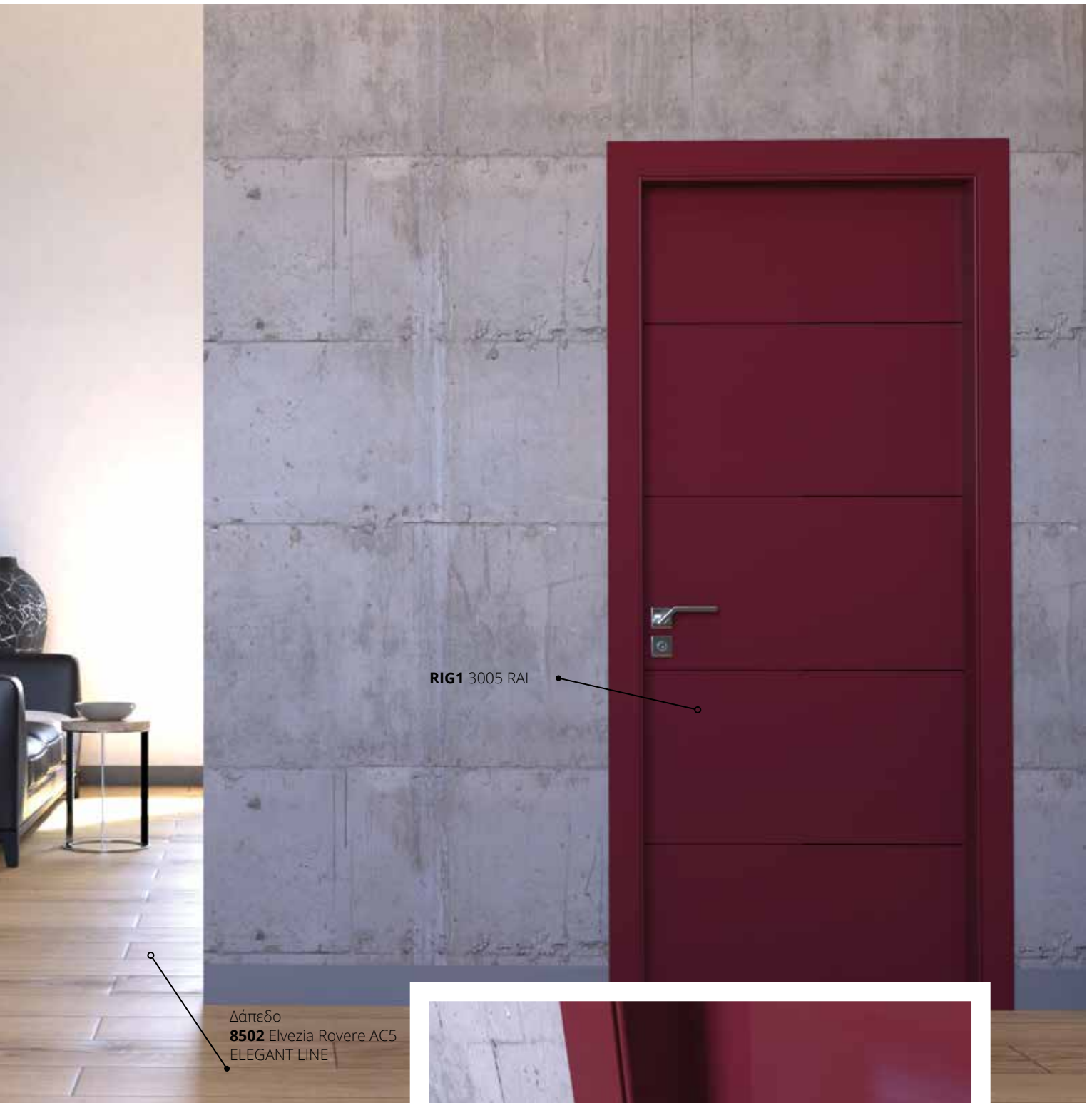

RIG1 3005 RAL

Δάπεδο
8502 Elvezia Rovere AC5
ELEGANT LINE

Τεχνικά Χαρακτηριστικά

Σχήμα κάσας Grande Cantone

- Διπλός ρυθμιζόμενος μεντεσές (3 τεμ)
- Μαγνητική κλειδαριά

Σχήμα κάσας Wall

- Κρυφός μεντεσές
- Μαγνητική κλειδαριά
- Συνεπίπεδη κάσα - πόρτα με τον τοίχο

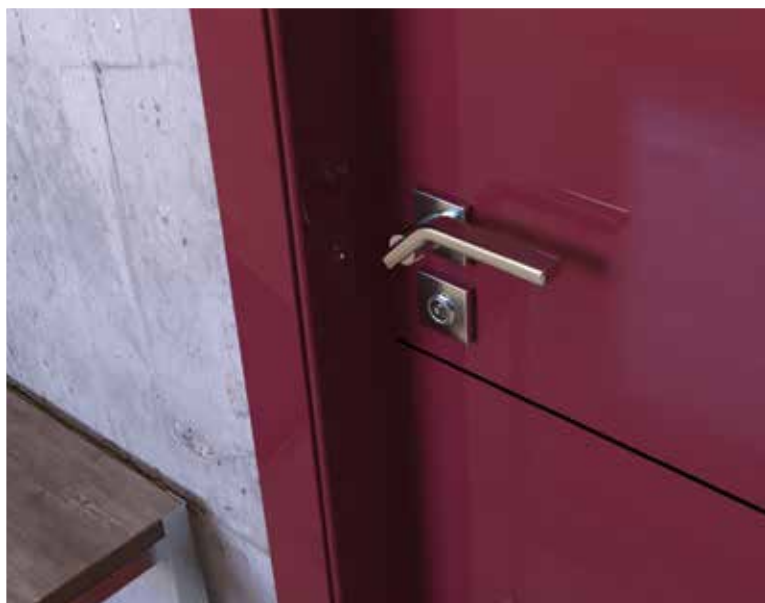



RAL 9010



RAL 1019



RAL 3028



RAL 7005



RAL 7006



RAL 5014

Σχέδια παντογράφου για τη σειρά Sogno



Pant 01



Pant 02



Pant 03



Pant 04



Pant 05



Rig 01



Rig 02



Rig 03



Rig 04



Rig 05



Rig 06



Rig 07



Rig 08



Η συλλογή πορτών Vero - Natural Veneer

προσφέρει μια ευρεία επιλογή εσωτερικών ξύλινων πορτών οι οποίες είναι επενδεδυμένες με καπλαμά, ένα κλασικό φυσικό υλικό για κατασκευή πορτών όταν το ζητούμενο είναι η εξατομίκευση, η κομψότητα και ο φυσικός χαρακτήρας μιας διακόσμησης ή ενός προϊόντος.

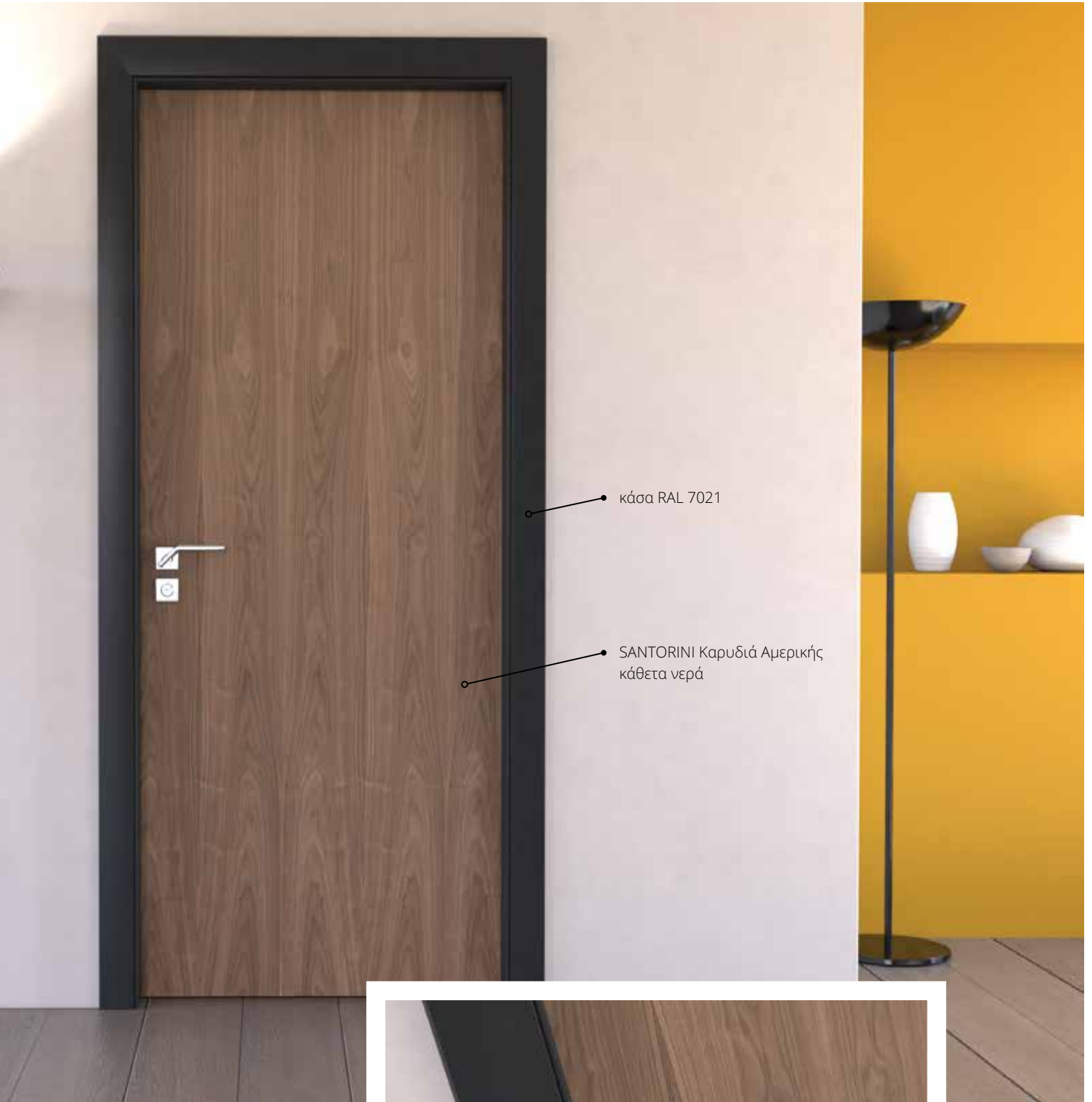

• κάσα RAL 7021

• SANTORINI Καρυδιά Αμερικής
κάθετα νερά





• **NAXOS CR05** με κρύσταλλα και
καπλαμά σε δρυς φυσικό -
Οριζόντια νερά
Χρώμα λούστρου 400

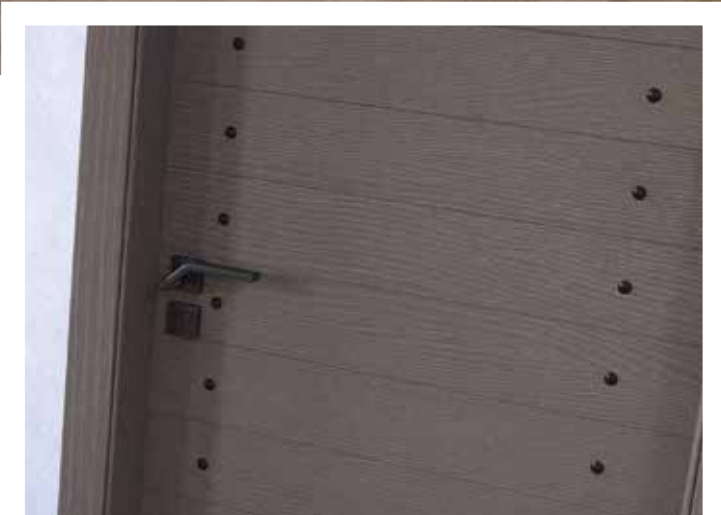
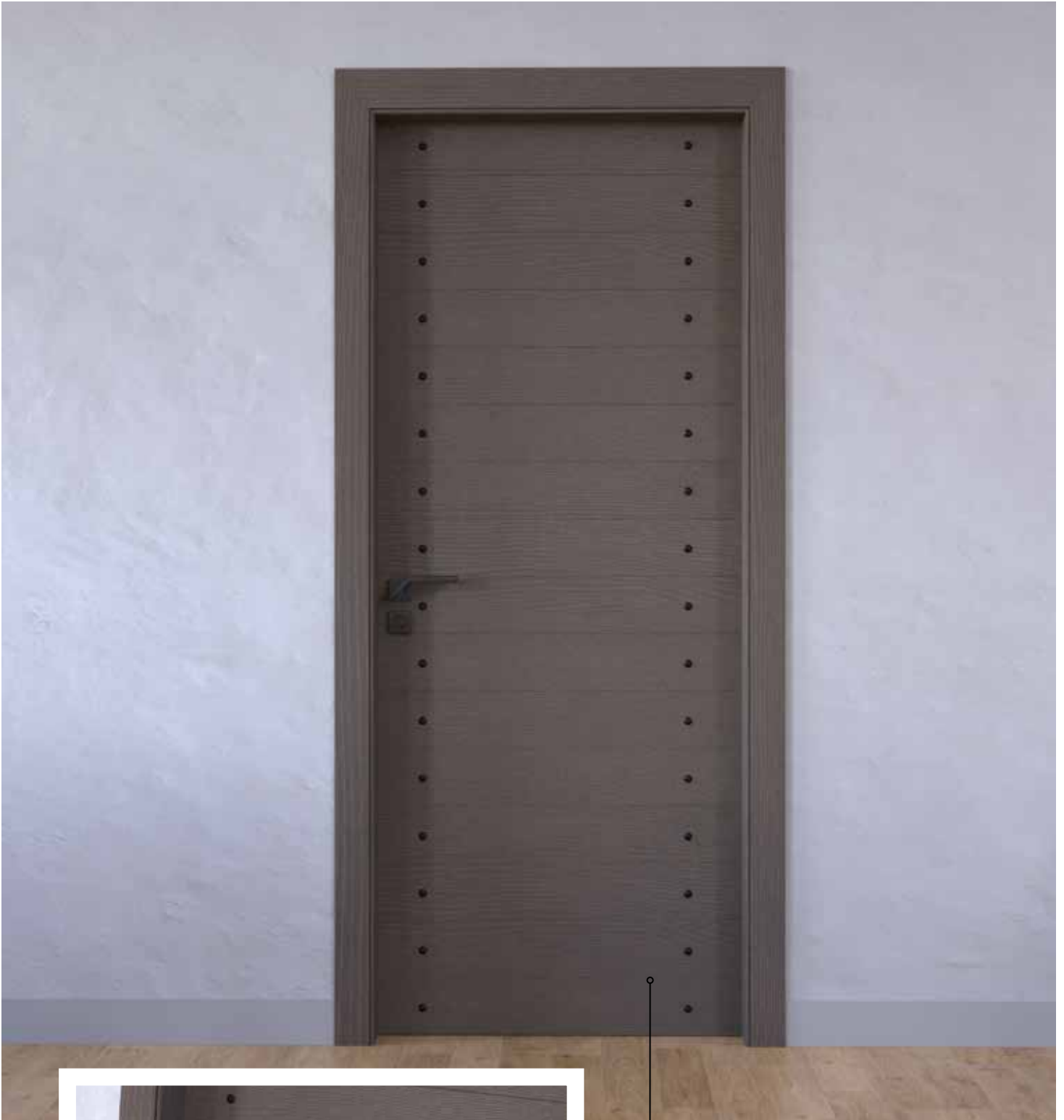

• **METSOVO 2** δρυς φυσικό με σκοτίες και διακοσμητικά στοιχεία - Οριζόντια νερά - Χρώμα λούστρου 413



NAXOS Δρυς φυσικό*
Οριζόντια νερά



MILOS Δρυς φυσικό*
Κάθετα νερά



LEFKADA Καρυδιά Αμερικής
Οριζόντια νερά
Κάσα RAL 7021



SANTORINI Καρυδιά Αμερικής
Κάθετα νερά
Κάσα RAL 7021



PILIO 1 Δρυς φυσικό*
Κάθετα νερά με σκοτίες



PILIO 2 Δρυς φυσικό*
Κάθετα νερά με σκοτίες και
διακοσμητικά στοιχεία



METSOVO 1 Δρυς φυσικό*
Οριζόντια νερά με σκοτίες



METSOVO 2 Δρυς φυσικό*
Οριζόντια νερά με σκοτίες και
διακοσμητικά στοιχεία

Διαθέσιμα σχέδια καπλαμάδων για την σειρά Vero



ΚΑΡΥΔΙΑ ΑΜΕΡΙΚΗΣ - Κάθετα νερά
σε φυσική απόχρωση



ΚΑΡΥΔΙΑ ΑΜΕΡΙΚΗΣ - Οριζόντια νερά
σε φυσική απόχρωση

Διαθέσιμα χρώματα καπλαμάδων (διατίθενται σε δρυς) για την σειρά Vero



331



400



409



413



417



418



420



430



500

Χαρακτηριστικά των Vero

- Εύκολο καθαρίσμα
- Ποικιλία χρωμάτων
- Φυσικό αποτέλεσμα
- Οικολογικές βαφές
- Ανθεκτικό στις ακτίνες UV
- Υλικό φιλικό προς το περιβάλλον

Τεχνικά Χαρακτηριστικά

Σχήμα κάσας Grande Cantone

- Διπλός ρυθμιζόμενος μεντεσές (3 τεμ)
- Μαγνητική κλειδαριά

Σχήμα κάσας Wall

- Κρυφός μεντεσές
- Μαγνητική κλειδαριά
- Συνεπίπεδη κάσα - πόρτα με τον τοίχο



• **1002** δρυς φυσικό με οριζόντια και κάθετα νερά - Χρώμα λούστρου 400

Η συλλογή πορτών 1000 Series

είναι μια ιδιαίτερη συλλογή με απεριόριστες δυνατότητες όπου η εναλλαγή των υλικών, των χρωμάτων και των όγκων δημιουργούν πόρτες με την προσωπική σφραγίδα του καθενός ξεχωριστά. Μπορούνε να απογειώσουν την αισθητική του χώρου σας.

Τεχνικά Χαρακτηριστικά

- Διπλός ρυθμιζόμενος μεντεσές (3 τεμ)
- Μαγνητική κλειδαριά
- Σχήμα κάσας Grande Cantone



1001 Super Matt

Η σύνθεση των γήινων επιφανειών Super Matt χαρίζουν αρμονία και ζεστασιά στο χώρο σας.

Χρωματολόγιο

Κάσα & μπόγια



0336 Sand Grey



0338 Lava

Κεντρικό πάνελ

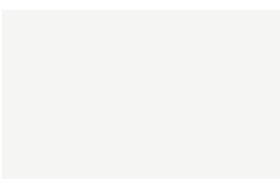

0340 White



0335 Sand



0336 Sand Grey



0338 Lava



1002 Δρυς φυσικό

Το αξεπέραστο μεγαλείο της φυσικής δρυός. Νερά κάθετα και οριζόντια σε έναν μοναδικό συνδυασμό αντιθέσεων και συνθέσεων.

Χρωματολόγιο



400



500



413



409



430



418



420



417



331



1003 Super Matt Δρυς φυσικό

Η συνέργεια των υλικών! Οι γήινες μονόχρωμες επιφάνειες των Super Matt εναλλάσσονται με τα διακριτικά νερά της δρυός δημιουργώντας ένα αποτέλεσμα προκλήσεων και αντιθέσεων!

Κεντρικό πάνελ
χρωματολόγιο



400



500



0413



409



430



418



420



417



331

Κάσα & μπόγια super matt



336



338

Ειδικές κατασκευές



Πόρτα σπαστή



Πόρτα συρόμενη



Πόρτα χωνευτή



Με αλουμίνιο

Glass doors

Οι πόρτες με υποδοχή για τζάμι διατίθενται σε όλους τους τύπους επίπεδων πορτών



CR 01



CR 02



CR 03



CR 04



CR 05

Τεχνικά χαρακτηριστικά

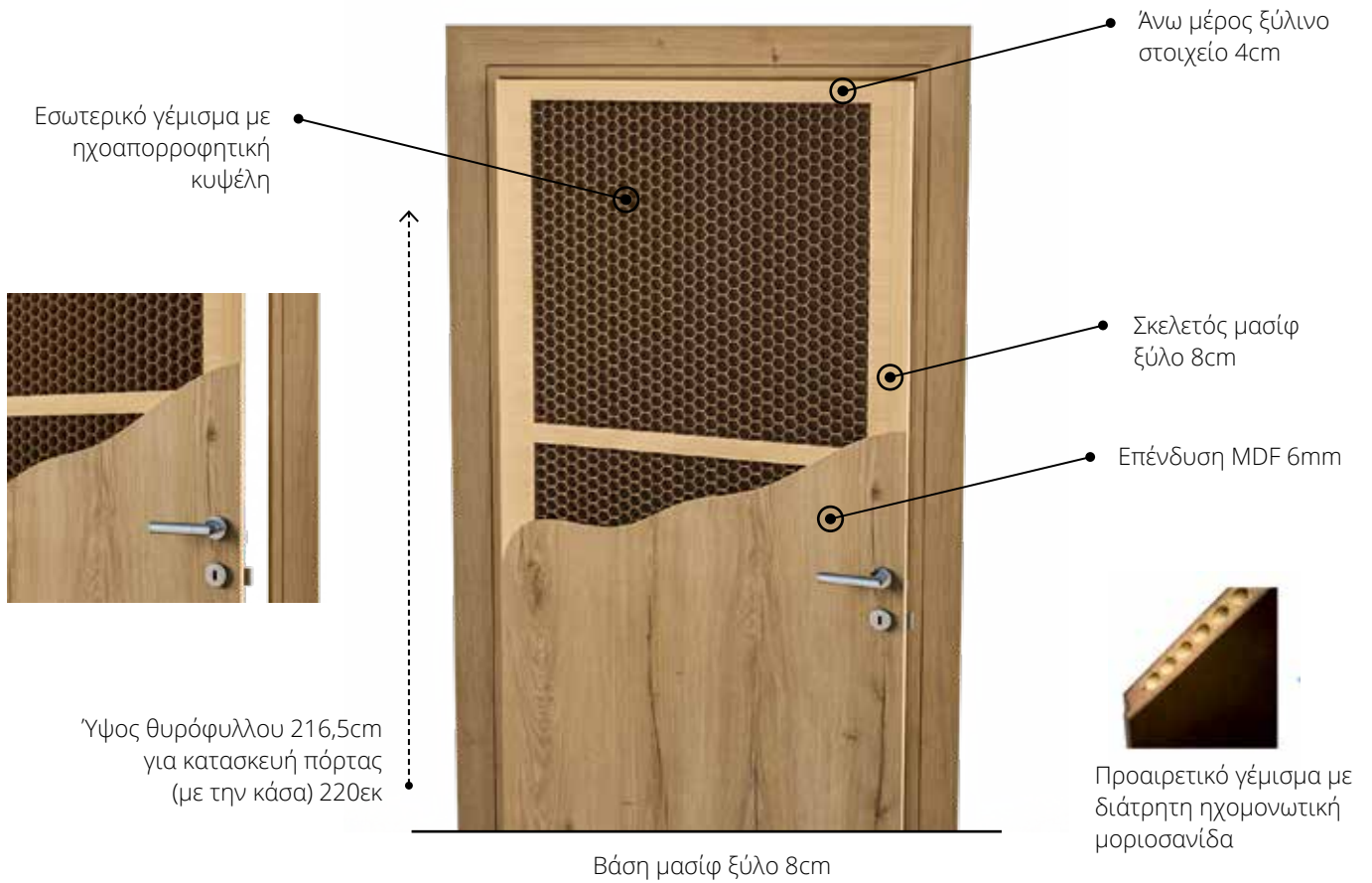

Κατασκευή πόρτας και κάσας

- Η Δομή της πόρτας είναι από πολυκολλητή μασίφ ξυλεία
Το εσωτερικό της πόρτας αποτελείται από ένα ξύλινο πλαίσιο γεμισμένο με ηχοαπορροφητική κυψέλη "honeycomb" και είναι καλυμμένο και από τις δυο πλευρές με mdf 6 mm
- Η επιφάνεια της πόρτας, της κάσας και τα περβάζια επενδύονται με φιλμ CPL ή με φυσικό καπλαμά και λουστράρονται με χρώματα οικολογικά (φιλικά στο περιβάλλον και στον χρήστη) σε μεγάλη γκάμα αποχρώσεων
- Η κάσα κατασκευάζεται από blockboard (κόντρα πλακέ), πάχος 44mm
- Περιλαμβάνονται ηχομονωτικά λάστιχα

Βασικός Εξοπλισμός

- Διπλός ρυθμιζόμενος μεντεσές (3 τεμ) - Κρυφός Μεντεσές (Optima Plus)
- Μαγνητική κλειδαριά
- Απεριόριστοι χρωματικοί συνδυασμοί

Προαιρετικός Εξοπλισμός

- Κλειδαριά ασφαλείας – κλειδαριά Meroni – κλειδαριά λουτρού – κλειδαριά απλή
- Πλαίσιο τζαμιού – Πλαίσιο ταμπλά
- Βέργα αλουμινίου
- Γέμισμα με ηχομονωτικό πάνελ (28db)
- Παντογραφικά σχέδια

Διαστάσεις

- Πλάτος: 63,3 cm – 68,3 cm – 73,3 cm – 78,3 cm – 83,3 cm – 88,3 cm – 93,3 cm – 98,3 cm
- Ύψος: 217cm μέγιστο

- Τα υλικά κατασκευής των πορτών καθώς και των βερνικιών είναι φιλικά προς το περιβάλλον και τον άνθρωπο
- Κατηγορία εκπομπών φορμαλδεύδης **E1**

Περβάζι - Αρμοκάλυπτρα - Κορνίζα Νο62

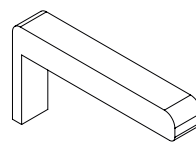
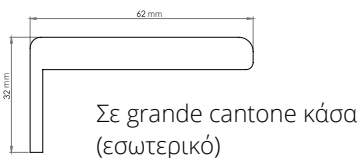
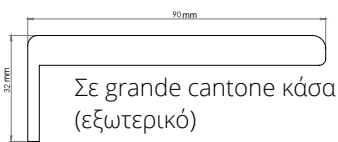

Κάσα GRANDE CANTONE

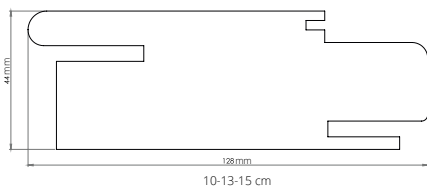

Κάσα OPTIMA PLUS

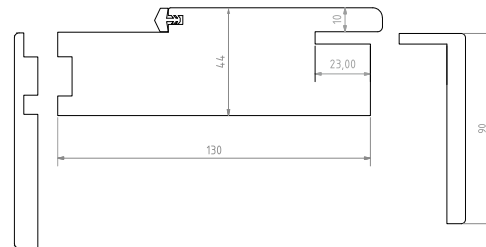

Κάσα WALL

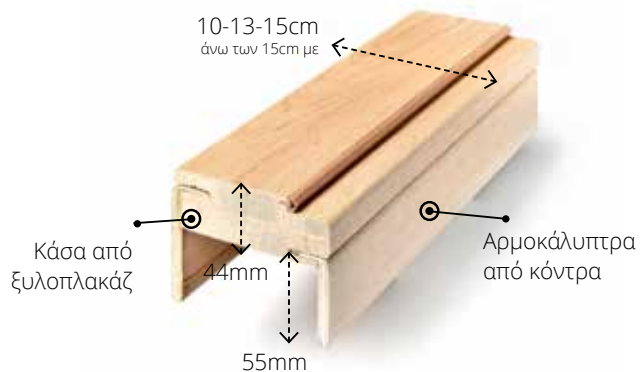
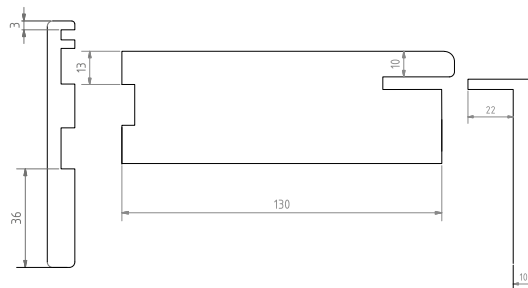

Τύποι πόρτας & διαστάσεις (όλες οι διαστάσεις είναι σε cm)

Ανοιγόμενη πόρτα

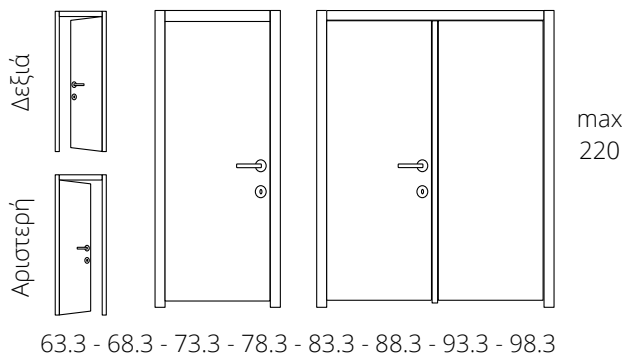

Αρθρωτή πόρτα

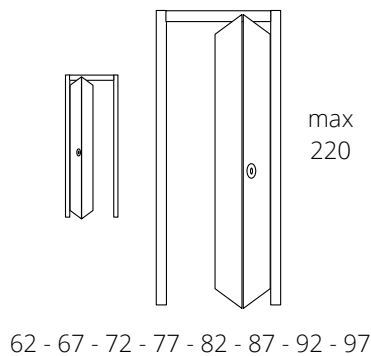

Πατάρι

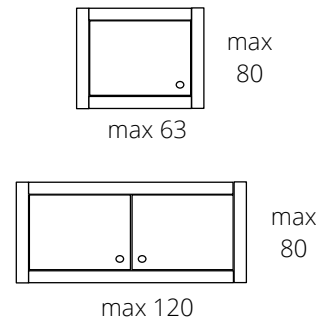

Συρόμενη πόρτα

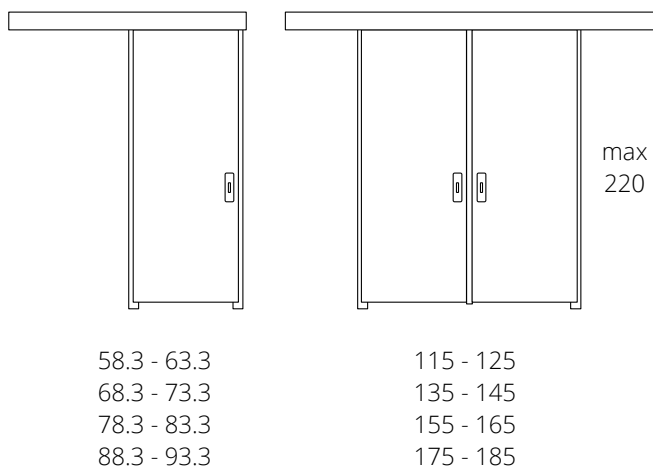

Χωνευτή συρόμενη πόρτα



Παρελκόμενα



Κλειδαριά λουτρού απλή



Κλειδαριά δωματίου απλή



Κλειδαριά ασφαλείας



Κλειδαριά μαγνητική δωματίου



Κλειδαριά μαγνητική λουτρού



Κλειδαριά meroni



Κλειδαριά σπαστής πόρτας



Κλειδαριά συρρόμενης



Μεντεσές κρυφός



Μεντεσές απλός



Μεντεσές διπλός ρυθμιζόμενος



Ροζέτα με κλείστρο σπαστής πόρτας



Ροζέτα σπαστής πόρτας



Χερούλι σπαστής πόρτας

Περιβάλλον

Αειφόρος Δασοκομία

Η προστασία του περιβάλλοντος, αλλά και η μέριμνα για την εξασφάλιση της κύριας πρώτης ύλης, που είναι το ξύλο, βασίζεται σε έναν κύκλο εργασιών που διέπονται από την αειφόρο διαχείριση του δασικού περιβάλλοντος.

· Η βιομηχανία ξύλου προμηθεύεται την ξυλεία που θα χρησιμοποιήσει για την παραγωγή των πάνελ, αποκλειστικά από προμηθευτές που ελέγχονται, από τους πιστοποιημένους κρατικούς οργανισμούς (διευθύνσεις δασών / δασαρχεία) αλλά και διεθνείς οργανισμούς όπως το FSC®. Κατά τη διαδικασία παραγωγής επιλέγονται διεθνώς πιστοποιημένα συστήματα όπως διαχείρισης ποιότητας, χαμηλής εκπομπής φορμαλδεΐδης, αντοχής σε εστίες φωτιάς και αντοχής σε υγρασία. ISO 9001:2015, CE, FSC, CARB, E0, FIRE RETARDANT AND MOISTURE RESISTANT.

· Το προϊόν φτάνει στον καταναλωτή με πλήρη διαφάνεια, σύμφωνα με τα συστήματα διαχείρισης και παρακολούθησης αποθεμάτων σε όλες τις πτυχές της διαδικασίας παραγωγής για κάθε ένα από τα βασικά μας προϊόντα.

· Όλα τα υποπροϊόντα της επεξεργασίας του ξύλου, που προκύπτουν από την παραγωγική διαδικασία καθώς και αυτά που δεν είναι κατάλληλα προς πώληση, χρησιμοποιούνται για την παραγωγή ενέργειας από βιομάζα ανάλογα με την προέλευσή τους.

· Ταυτόχρονα, η βιομάζα μέσω της διαδικασίας καύσης παράγει θερμότητα καθώς και «πράσινο ηλεκτρισμό».



Παραγωγή
προϊόντων ξύλου



Καταναλωτής



Βιομηχανία
ξυλείας



Ανακύκλωση



Βιώσιμη
δασοκομία



Ανανεώσιμες
πηγές ενέργειας

Γιατί οι αριθμοί μιλούν



Ετήσια δυναμική παραγωγής

/ Παραγωγή ρεύματος: 3.5 mw	/ Ινοσανίδα λακαριστή: 10.000 m³
/ Παραγωγή pellet: 60.000 tons	/ Ακρυλικά φύλλα: 240.000 m²
/ Μπριγκέτα: 7.000 tons	/ Laminate flooring: 700.000 m²
/ Ινοσανίδα γυμνή: 100.000 m³	/ Κάσες για πόρτες: 300.000 m
/ Μελαμίνη: 9.100.000 m²	/ Προφίλ: 730.000 m
/ Επενδυμένα φύλλα με καπλαμά: 1.100.000 m²	/ Κορνίζες για κάσες: 730.000 m
/ Πάγκοι κουζίνας: 340.000 m²	/ Πόρτες εσωτερικές: 12.000 pcs

Πιστοποιήσεις

Εξασφαλίζουμε την καλύτερη δυνατή διαχείριση του κύκλου εργασιών μας για τις ελάχιστες δυνατές επιπτώσεις σε περιβαλλοντικό επίπεδο.

Οι πιστοποιήσεις μας διασφαλίζουν τη δέσμευσή μας για ορθή περιβαλλοντική διαχείριση.

Με βιώσιμες πρακτικές και στόχο την αειφορία, φροντίζουμε το περιβάλλον που μας φροντίζει.

Στόχος μας: ο μικρότερος δυνατός περιβαλλοντικός αντίκτυπος

Προμηθεύουμε προϊόντα με βάση το ξύλο πιστοποιημένα από το Πρόγραμμα για την Έγκριση της Δασικής Πιστοποίησης (FSC®).

Για την παραγωγή των προϊόντων μας χρησιμοποιούμε ξυλεία από ορθολογικά διαχειριζόμενα δάση, γεγονός που εξασφαλίζει έναν ανανεώσιμο και βιώσιμο πόρο.

Μαζί με τους προμηθευτές μας, προσπαθούμε να επιτύχουμε τις χαμηλότερες πιθανές περιβαλλοντικές επιπτώσεις.



ISO 9001: 2015

Πιστοποίηση διασφάλισης ποιότητας.



E1:

Πιστοποίηση για τα όρια εκπεμπόμενης φορμαλδεύδης.



CE:

Ευρωπαϊκή Συμμόρφωση Conformité Européenne



CE:

Δείκτης πυραντίστασης Πιστοποίηση κλάση πυράντοχων προϊόντων



FSC™: Πιστοποίηση για την παραγωγή MDF (melamine, veneer, HPL, CPL, Foil, Acrylic, PVC, Antifinger) & Chipboard (melamine, veneer, HPL, CPL, Foil, Acrylic, Laminate Flooring, Indoor Furniture and doors & frames. Διατηρώντας το πιστοποιημένο σύστημα εφοδιαστικής αλυσίδας, ο όμιλος παρέχει τη διασφάλιση ότι τα προϊόντα του ομίλου ALFA WOOD προέρχονται και παράγονται σε συμμόρφωση με ένα παγκόσμιο αναγνωρισμένο οικολογικό, κοινωνικό και οικονομικό πρότυπο.



CARB/EPA: Πιστοποίηση για την παραγωγή MDF. Τα προϊόντα CARB/ EPA είναι ειδικά σχεδιασμένες ινοσανίδες με μειωμένα όρια εκπεμπόμενης φορμαλδεύδης.



EN Plus A1, EN Plus A2:

Πιστοποίηση για τα πέλλετ κατά το Ευρωπαϊκό πρότυπο υψηλής ποιότητας ENplus.

ALFA WOOD GROUP

HEAD QUARTERS:

Industrial Area, Larissa - Greece
E: info@alfawood.gr - www.alfawood.gr

CONTACT DETAILS:

Industrial Area of Larissa
T: +30 2410 561316 | email: sales@alfaindoor.gr

FACTORIES:

1st Factory: Industrial Area of Larissa
2nd Factory: 7th Klm. Grevena - Mavranei
3rd Factory : 7th Klm K. Nevrokopi - Exochi Drama

DISTRIBUTION CENTER - ATHENS:

12 Lavriou Av. Glyka Nera, Athens
T: +30 211 4115403 - 211 4115103-04

DISTRIBUTION CENTER - THESSALONIKI:

4th Klm Thessaloniki - Kalochori, 52 628 Thessaloniki
T: +30 2310 754624 F: +30 2410 831575

